

ALUMINIJASTA VODILA 458 PRAXIS



Univerzalni vsestransko uporaben profil za pregrajevanje prostorov v zdravniških ordinacijah, bolnicah, garderobah, delavnicah itd., ki ga lahko spustimo do 180 cm izpod stropa



Montaža

Strop ali stena

max. teža zaves

11 kg

Barva vodil

bela (RAL9016)

črna (RAL 9005)

naravna alu eloksirana

RAL-posebne barve po želji
(z doplačilom)

radius krivljenja (standardno)

12 cm

Prečni prerez

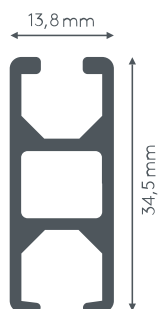

Več informacij najdete na spletni strani leha.at
Na zahtevo so na voljo posebne izvedbe, povezane s projekti.
Vse vrednosti so specifikacije proizvajalca, možna so nihanja, povezana s proizvodnjo.
Stojalo 16.04.2026