

# ALUSCHIENEN HM20112 SLOT



Sistem karnis za vgradnjo v betonski strop z dodatnim slojem ometa



## Montaža

Strop

## max. teža zaves

8 kg

## Barva vodil

siva (RAL 9006)

## radius krivljenja (standardno)

17 cm

## Gut zu wissen

Schiene einläufig:

Anzahl der Klipp-Befestigung HM21067 für 100cm: 5

Schiene 3-SLOT einläufig:

Anzahl der Klipp-Träger HM21068 für 100cm: 4

Anzahl der Gleiter für 100cm: 16

Schiene 6-SLOT einläufig:

Anzahl der Klipp-Träger HM21068 für 100cm: 4

Anzahl der Gleiter für 100cm: 16

## Prečni prerez

Več informacij najdete na spletni strani [leha.at](http://leha.at)

Na zahtevo so na voljo posebne izvedbe, povezane s projekti.

Vse vrednosti so specifikacije proizvajalca, možna so nihanja, povezana s proizvodnjo.

Stojalo 23.04.2026

# ALUSCHIENE



HM20112-3 / HM20112-6 SLOT  
EINBAUSCHIENE IN BETON  
UND EINPUTZSCHIENE



# HM20112-3 / HM20112-6 SLOT EINBAUSCHIENE IN BETON UND EINPUTZSCHIENE

Querschnitt  
M 1:1

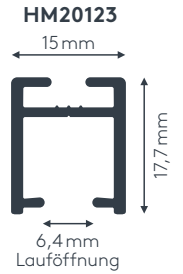
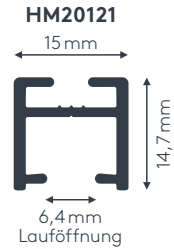

## Allgemeine Produktmerkmale

- Vorhangschiene-System-Set zum Einbetonieren in Betondecke mit zusätzlicher Putzschicht
- Schienen über 6 m Länge werden mittig geteilt, abweichende Teilung auf Wunsch
- Rundbögen und Sonderbiegungen lt. Skizze gegen Aufzahlung

## Besondere Merkmale Garnitur Art. Nr. HM20112

- Vorhangschiene-Set zum Einbetonieren in Betondecke
- Bitte achten Sie darauf, dass je Seite 15 mm Luft (Richtwert für alle 10 lfm) berücksichtigt werden soll, da die Schalung arbeitet
- Lieferumfang: Tragprofil (Art. Nr. HM20120), Betonschutzprofil (Art. Nr. HM20122), Klipp-Befestigung (Art. Nr. HM21067) und Enddeckel (Art. Nr. HM21069)
- Enddeckel verhindert das Eindringen von Betonwasser

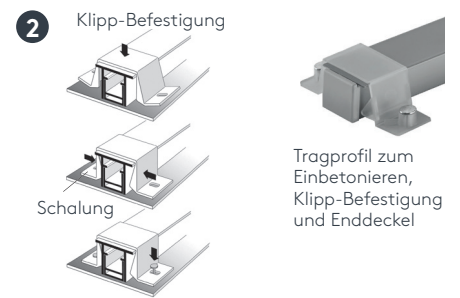
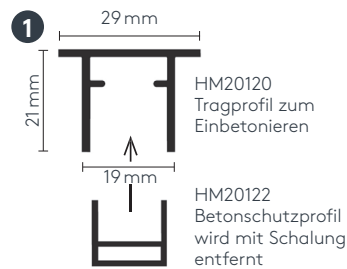

## Besondere Merkmale Garnitur Art. Nr. HM20112-3

- Einputzschiene für Putzstärkebedarf von 3 mm, geeignet für Vorhänge bis max. 8 kg Vorhangsgesamtgewicht
- Schiene in weiß pulverbeschichtet RAL 9016
- Ausklinkung für Feststeller rechts, abweichende Position auf Wunsch
- Lieferumfang: Einputzschiene (Art. Nr. HM20121), Laufschieneband (Art. Nr. HM11055), Klipp-Träger (Art. Nr. HM21068), Twist-Gleiter (Art. Nr. 4922), Zwischenfeststeller (Art. Nr. 4277) und Ösenfeststeller (Art. Nr. 4722)

## Besondere Merkmale Garnitur Art. Nr. HM20112-6

- Einputzschiene für Putzstärkebedarf von 6 mm, geeignet für Vorhänge bis max. 8 kg Vorhangsgesamtgewicht
- Schiene in weiß pulverbeschichtet RAL 9016
- Ausklinkung für Feststeller rechts, abweichende Position auf Wunsch
- Lieferumfang: Einputzschiene (Art. Nr. HM20123), Laufschieneband (Art. Nr. HM11055), Klipp-Träger (Art. Nr. HM21068), Twist-Gleiter (Art. Nr. 4922), Zwischenfeststeller (Art. Nr. 4277) und Ösenfeststeller (Art. Nr. 4722)
- Auf Wunsch mit Click-Gleitern (Art. Nr. 4822), Click-Gleitern mit drehbarer Öse (Art. Nr. 4828), X-Gleitern Teflon (Art. Nr. 4824), X-Gleitern Teflon mit drehbarer Öse (Art. Nr. 4825), Klixi-Drehgleitern (Art. Nr. 4826), Ösen-Gleitern mit Kunststoffhaken (Art. Nr. 4263 und 4803) ohne Aufzahlung erhältlich, siehe Technikteil
- Ab 5 kg Vorhanggewicht Roller mit Stahlachse (Art. Nr. 4330) und Metallhaken (Art. Nr. 4806) gegen Aufzahlung (Art. Nr. AUFPRROLL) empfohlen

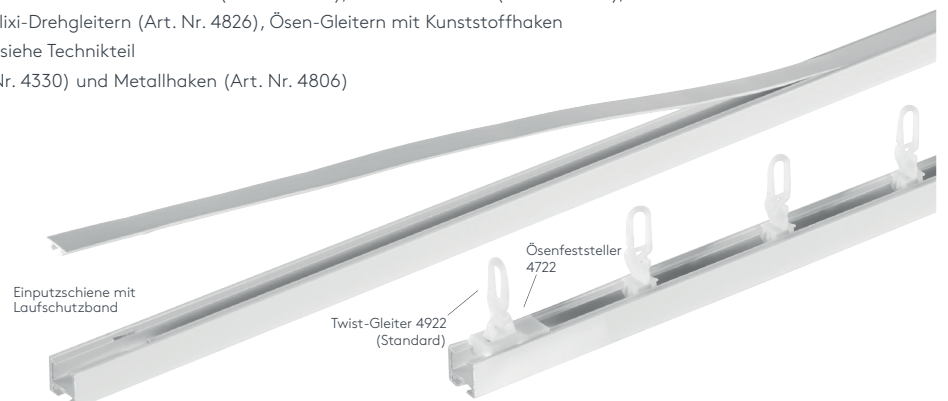
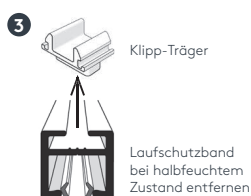

# HM20112-3 / HM20112-6 SLOT

## EINBAUSCHIENE IN BETON UND EINPUTZSCHIENE

### • Einbausituation mit 3 mm Gipsstärke

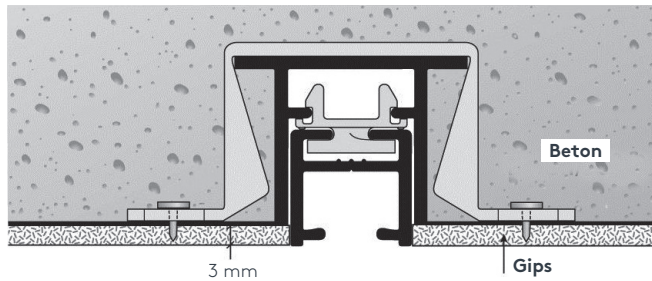

Gips-Stärkebedarf 3 mm mit Profil HM20121STG  
Profilhöhe 14,7 mm

### • Einbausituation mit 6 mm Gipsstärke

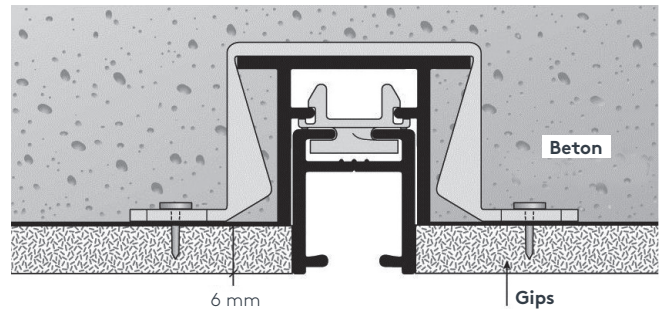

Gips-Stärkebedarf 6 mm mit Profil HM20123STG  
Profilhöhe 17,7 mm

### Maßanleitung







Schienenlänge = Länge - 4 mm

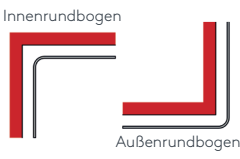

# Biegungen / Gehrung

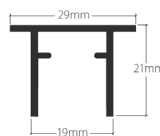
	Art. Nr.	Bezeichnung
	HM9520121	<b>Rundbogen einläufig</b> Standardinnenradius R = 17 cm, 90° Winkel (mögliche Radien siehe Technikteil) Innen- oder Außenrundbogen per Bogen pro Set (drei Schienen)
o. Abb.	HM9520124	<b>Sonderbiegung</b> lt. Schablone bzw. größere Radien

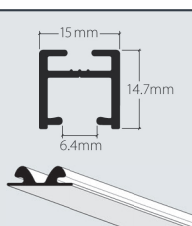
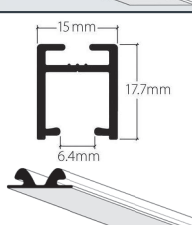
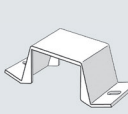
# Einzelteile

	Art. Nr.	Bezeichnung
	HM20120STG  HM20120 STGABG	<b>Tragprofil</b> Metall, grau Lagerlänge 6 m, per lfm abgelängt nach Maß, per lfm
	HM20122STG  HM20122 STGABG	<b>Betonschutzprofil</b> Aluminium, blank Lagerlänge 6 m, per lfm abgelängt nach Maß, per lfm
	HM21069	<b>Enddeckel</b> Kunststoff, für Tragprofil HM20120 per Stk.
	HM20121STG  HM20121 STGABG	<b>Einputzschiene für 3 mm Putz</b> Aluminium, weiß ohne Ausklinkung, mit Laufsenschutzband Lagerlänge 6 m, per lfm abgelängt nach Maß, per lfm
	HM20123STG  HM20123 STGABG	<b>Einputzschiene für 6 mm Putz</b> Aluminium, weiß ohne Ausklinkung, mit Laufschutzband Lagerlänge 6 m, per lfm abgelängt nach Maß, per lfm
	HM21067	<b>Klipp-Befestigung</b> Kunststoff, transparent per Stk.
	HM21068	<b>Klipp-Träger</b> Kunststoff, weiß per Stk.



SONNENSCHUTZ  
UND VORHANGSCHIENEN  
nach Maß