

ALUSCHIENEN HM105 INLINE



Einputzschiene zum Montieren auf Betondecken oder in abgehängten Decken und anschließendem Einputzen



Montage

Decke

max. Vorhanggewicht

5 kg

Schienenfarben

weiß (RAL 9016)
alu natur eloxiert

Biegeradius (Standard)

8 cm

Gut zu wissen

Schiene einläufig:
Trägeranzahl für 100cm: 4
Gleiteranzahl bei 100cm: 16

Schiene zweiläufig:
Trägeranzahl für 100cm: 4
Gleiteranzahl bei 100cm: 32

Querschnitt

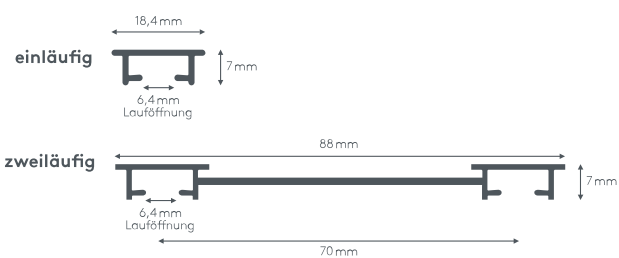

ALUSCHIENE



HM105 INLINE
EINPUTZSCHIENE



HM105 INLINE

EINPUTZSCHIENE

Querschnitt
M 1:1

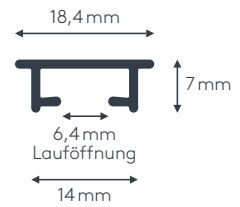

Produktmerkmale

- Einputzschiene geeignet für leichte Vorhänge bis max. 5 kg Vorhangsgesamtgewicht
- Montage auf Betondecken oder in abgehängte Decken aus Metall, Holz, Gipskarton, etc. und anschließendem Einputzen
- Schiene ein- oder zweiläufig, in weiß RAL 9016 oder alu natur eloxiert
- Ausklinkung für Feststeller einseitig, abweichende Position auf Wunsch
- Schienen über 6 m Länge werden mittig geteilt, abweichende Teilung auf Wunsch
- Lieferumfang: Einputzschiene mit Laufschieneband (Art. Nr. HM105), Klick-Deckenträger mit Stift (Art. Nr. HM11050), Twist-Gleiter (Art. Nr. 4922), Zwischenfeststeller (Art. Nr. 4277) und Ösenfeststeller (Art. Nr. 4722)
 - bei einläufiger Montage mit Unterlagsscheiben in drei verschiedenen Stärken (1 mm Art. Nr. HM11056, 2 mm Art. Nr. HM11057, 5 mm Art. Nr. HM11060)
 - bei zweiläufiger Montage mit 2-Lauf-Adapter (Art. Nr. HM11020) und Unterlagsscheiben in vier verschiedenen Stärken (1 mm Art. Nr. HM11021, 2 mm Art. Nr. HM11022, 3 mm Art. Nr. HM11023, 5 mm Art. Nr. HM11025)
- Auf Wunsch mit Click-Gleiter (Art. Nr. 4822), Click-Gleiter mit drehbarer Öse (Art. Nr. 4828), X-Gleiter Teflon (Art. Nr. 4824), X-Gleiter Teflon mit drehbarer Öse (Art. Nr. 4825), Klaxi-Drehgleiter (Art. Nr. 4826), Ösen-Gleiter mit Kunststoffhaken (Art. Nr. 4263 und 4803) ohne Aufzahlung erhältlich, siehe Technikteil
- runde Retouren, Rundbogen und Sonderbiegung laut Skizze gegen Aufzahlung



Montage auf Betondecke

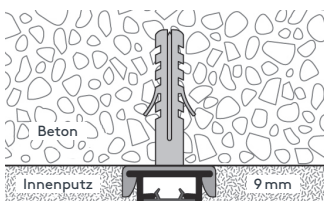

Laufschieneband (wird nach dem Gipsen im halbfeuchten Zustand entfernt)

Klick-Deckenträger mit Stift Art. Nr. HM11050

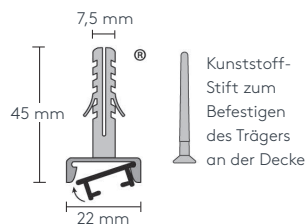

2-Lauf-Adapter Art. Nr. HM11020 und Klick-Deckenträger Art. Nr. HM11050

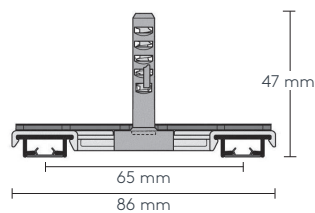

Montage an abgehängte Decken

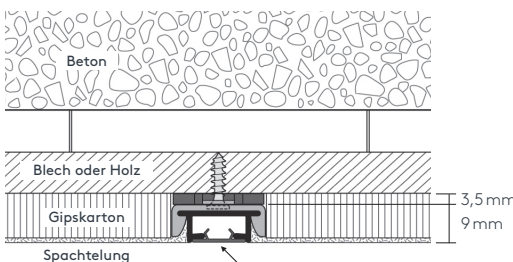

Laufschieneband (wird nach dem Gipsen im halbfeuchten Zustand entfernt)

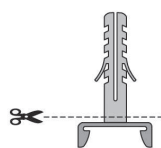

Schrauben im Lieferumfang nicht enthalten

Optional
Kreuzschrauben
4,5x40 mm rostfrei
Art. Nr.4550

HM105 INLINE

EINPUTZSCHIENE

einläufig:

• Deckenmontage DM

Klick-Deckenträger HM11050

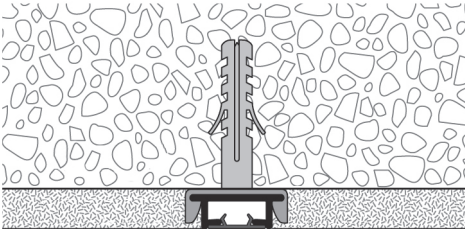

Unterlagsscheiben einläufig werden zum Ausgleich allfälliger Deckenunebenheiten mitgeliefert.
Empfohlener Wandabstand 5 cm bis Laufmitte.

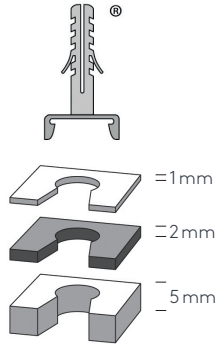

Art. Nr. HM11056 1 mm
Art. Nr. HM11057 2 mm
Art. Nr. HM11060 5 mm

zweiläufig:

• Deckenmontage DZ

2-Lauf-Adapter HM11020 mit
Klick-Deckenträger HM11050

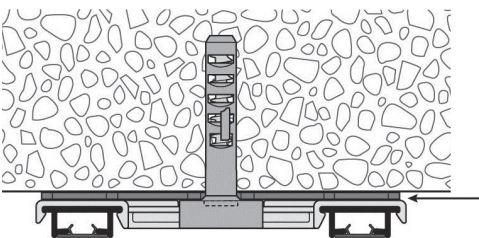

Unterlagsscheiben zweiläufig werden zum Ausgleich allfälliger Deckenunebenheiten mitgeliefert.
Empfohlener Wandabstand 5 cm bis Laufmitte.

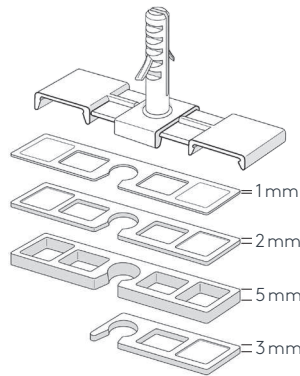

Art. Nr. HM11021 1 mm
Art. Nr. HM11022 2 mm
Art. Nr. HM11023 3 mm
Art. Nr. HM11025 5 mm

Maßanleitung

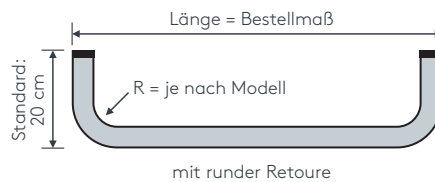
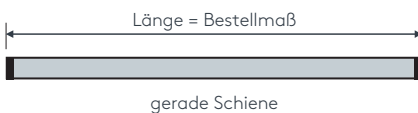

Tipp: Bei Aluschiene von Wand zu Wand ergibt sich die Länge = Mauerlichte abzüglich 1 cm Luft.

Biegungen / Gehrung

	Art. Nr.	Bezeichnung
<p>einläufig zweiläufig</p>	<p>4537 4538</p>	<p>Runde Retoure (bis 30 cm) Standard-Retourenlänge 12 cm Standardinnenradius R = 8 cm, 90° Winkel</p> <p>runde Retoure links, per Stk. runde Retoure rechts, per Stk.</p>
<p>Innenrundbogen Außenrundbogen</p>	4540	<p>Rundbogen einläufig Standardinnenradius R = 8 cm, 90° Winkel (mögliche Radien siehe Technikteil) Innen- oder Außenrundbogen</p> <p>per Bogen</p>
<p>Innenrundbogen Außenrundbogen</p>	4541	<p>Rundbogen zweiläufig = 2 Stk. einläufige Schienen</p> <p>Standardinnenradius R = 8 cm, 90° Winkel (mögliche Radien siehe Technikteil) Innen- oder Außenrundbogen</p>
o. Abb.	HM 951054	<p>Sonderbiegung lt. Schablone bzw. größere Radien</p>
<p>Innengehrung Außengehrung</p>	6499	<p>Gehrungsschnitt Innen- oder Außengehrung, Standard 90° jeder beliebige Winkel von 90–180° möglich (bitte Skizze beilegen)</p> <p>per Gehrung (zwei Schnitte)</p>

Einzelteile

	Art. Nr.	Bezeichnung
	<p>HM105STG HM105 STGABG</p>	<p>Profil HM105 INLINE Aluminium, weiß oder alu ohne Ausklinkung, mit Laufschatz- band, ohne Zubehör</p> <p>Lagerlänge 6 m, per lfm</p> <p>abgelängt nach Maß, per lfm</p>
	HM11003	<p>Profilverbinder HM105 INLINE Federstahl</p> <p>per Stk.</p>
	HM11050	<p>Deckenträger HM105 INLINE Kunststoff, grau mit Stift für Montage</p> <p>per Stk.</p>
	HM11020	<p>2-Lauf-Adapter Kunststoff, weiß</p> <p>per Stk.</p>



SONNENSCHUTZ
UND VORHANGSCHIENEN
nach Maß