

ALUSCHIENEN 555 HEAVY



Robuste Schiene geeignet für schwere Vorhänge, mit Elektroantrieb
(siehe 701 DRIVE)



Montage

Decke
Wand

max. Vorhanggewicht

60 kg

Schiennenfarben

weiß (RAL 9016)
grau (RAL 9006)
RAL-Sonderlackierung auf
Wunsch (gegen
Aufzahlung)

Biegeradius (Standard)

35 cm

Gut zu wissen

Trägeranzahl für 200cm: 4
Gleiteranzahl bei 200cm: 32

Querschnitt

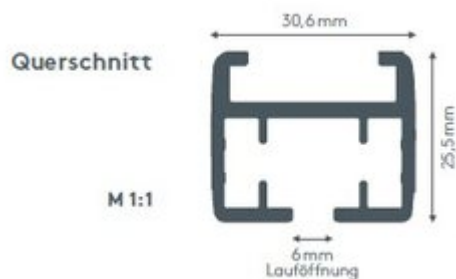

ALUSCHIENE



555 HEAVY
SCHLEUDERSCHIENE



555 HEAVY SCHLEUDERSCHIENE

Querschnitt

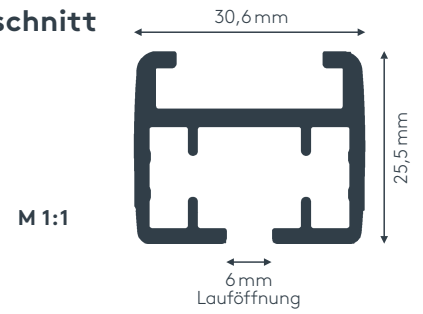

Produktmerkmale

- Robuste Schleuderschiene geeignet für leichte bis schwere Vorhänge bis max. 60 kg Vorhangsgesamtgewicht
- Montage an die Decke oder an die Wand
- Einläufige Schiene, standardmäßig in weiß pulverbeschichtet RAL 9016 oder grau pulverbeschichtet RAL 9006
- Pulverbeschichtet in beliebiger RAL-Farbe (Art. Nr. ALU-RAL) gegen Aufzählung
- Ausklinkung für Feststeller rechts, abweichende Position auf Wunsch
- Schienen über 6 m Länge werden mittig geteilt, abweichende Teilung auf Wunsch
- Standardzubehör: Montagemat. für Decke oder Wand, Laufrollen (Art. Nr. 7773), Metallhaken (Art. Nr. 4806), Feststeller (Art. Nr. 5561) und Enddeckel (Art. Nr. 5284)
- Auf Wunsch mit Rollern mit drehbarer Öse (Art. Nr. 5017) oder Ösenrollern (Art. Nr. 5018) ohne Aufzählung erhältlich, siehe Technikteil
- Rund- und Horizontalbögen, Gehrungen gegen Aufzählung möglich

einläufig:

• Deckenmontage DM

Spanner aus Metall
Art. Nr. 7781

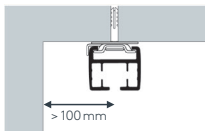

• Wandmontage WM

Spanner aus Metall Art. Nr. 7781
und variabler Wandträger Art. Nr. 7780

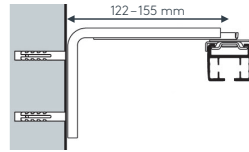

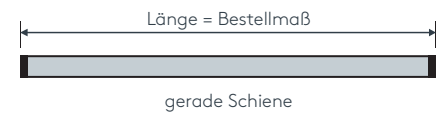

Maßanleitung



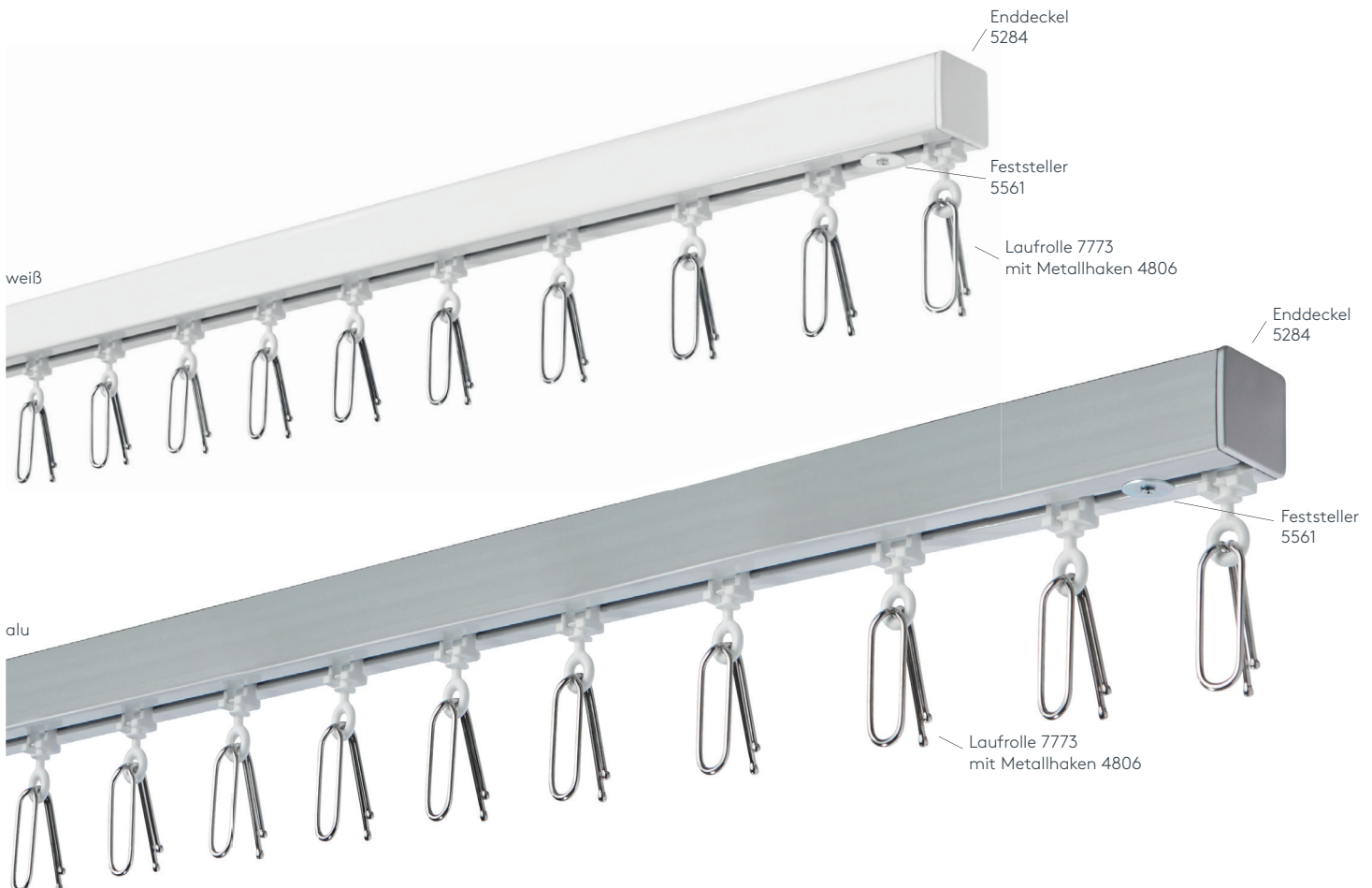

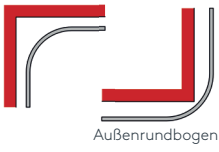

Tipp: Bei Aluschielen von Wand zu Wand ergibt sich die Länge = Mauerlichte abzüglich 1 cm Luft.

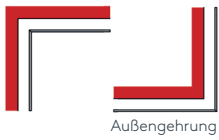

Biegungen / Gehrung

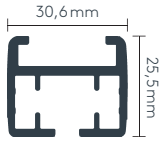
	Art. Nr.	Bezeichnung
 <p>Innenrundbogen Außenrundbogen</p>	4546	Rundbogen einläufig Standardinnenradius R = 35 cm, 90° Winkel Innen- oder Außenrundbogen per Bogen
	4528	Horizontalbogen Segmentbogen lt. Schablone und größere Radien Grundpreis bis 6 m Schienenlänge, per Anlage Grundpreis bis 12 m Schienenlänge, per Anlage
 <p>Innengehrung Außengehrung</p>	6499	Gehrungsschnitt Innen- oder Außengehrung, Standard 90° jeder beliebige Winkel von 90–180° möglich (bitte Skizze beilegen) per Gehrung (zwei Schnitte)

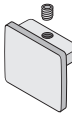
Einzelteile

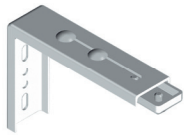
	Art. Nr.	Bezeichnung
	701STG 701STG ABG	Profil 555 HEAVY Aluminium, weiß oder grau ohne Ausklinkung, ohne Zubehör Lagerlänge 6 m, per lfm abgelängt nach Maß, per lfm
	7779	Profilverbinder 555 HEAVY Metall, alu per Stk.
	5284	Enddeckel 555 HEAVY Metall, weiß oder alu per Stk.
	7781	Deckenspanner Metall, alu per Stk.
	7780	Wandträger Metall, weiß ohne Deckenspanner 7781 per Stk.



SONNENSCHUTZ
UND VORHANGSCHIENEN
nach Maß