

ALUSCHIENEN 487 CURVE



Vorhangschiene mit bauchigem Profil



Montage

Decke
Wand

max. Vorhanggewicht

5 kg

Schienenfarben

weiß (RAL 9016)
alu natur eloxiert
silber metallic
RAL-Sonderlackierung auf
Wunsch (gegen
Aufzahlung)

Biegeradius (Standard)

10 cm

Querschnitt

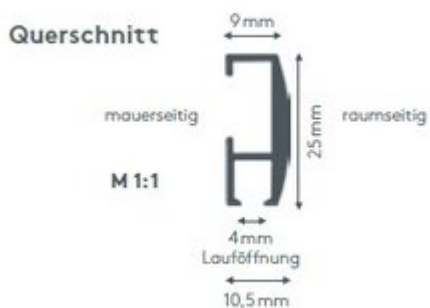

ALUSCHIENE



487 CURVE
SCHLEUDERSCHIENE

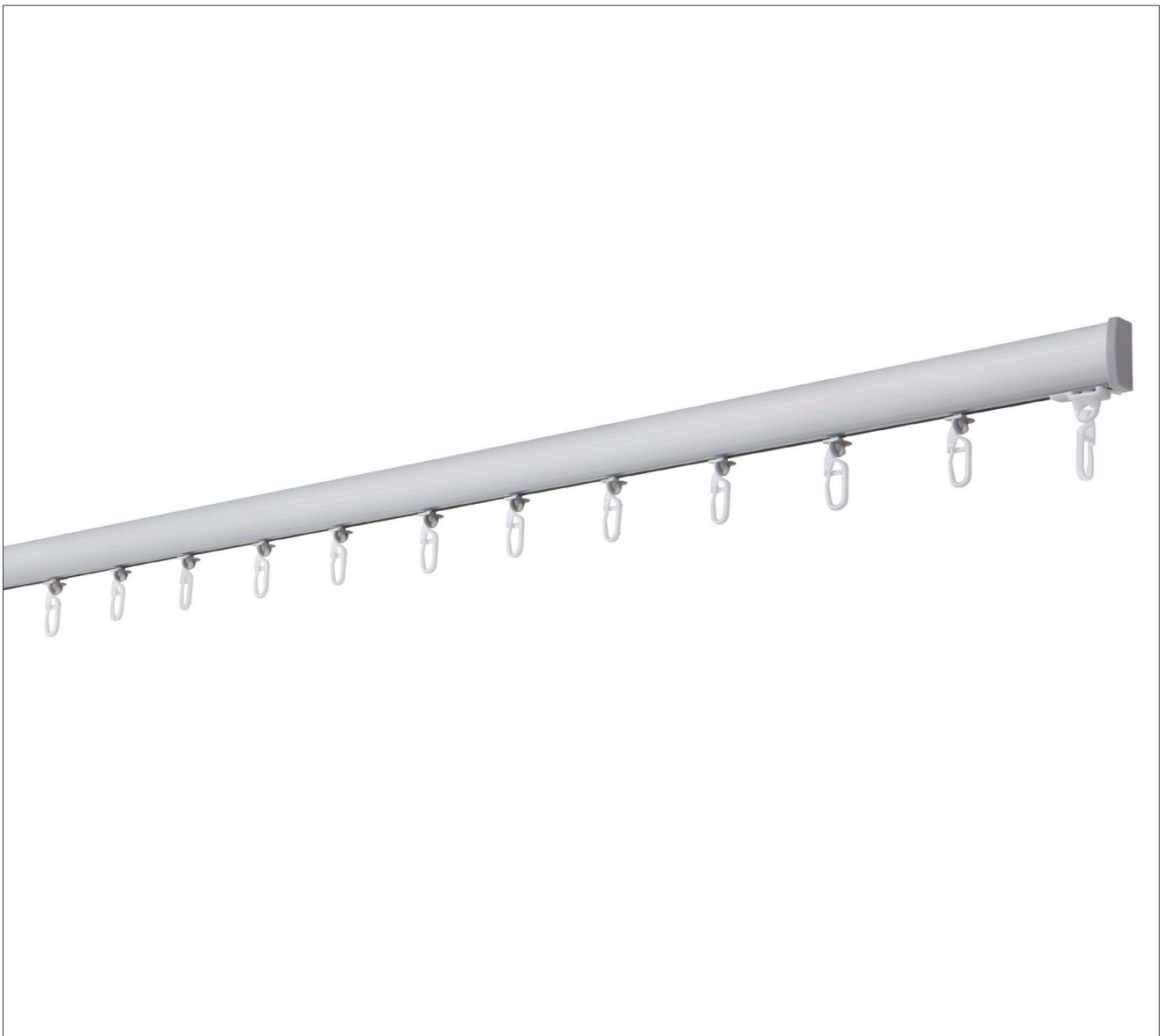

487 CURVE

SCHLEUDERSCHIENE

Produktmerkmale

- Schiene geeignet für leichte Vorhänge bis max. 5 kg Vorhangsgesamtgewicht
- Montage an die Decke oder an die Wand mit weißen Trägern
- Schiene ein- oder zweiläufig, standardmäßig in weiß pulverbeschichtet RAL 9016, alu natur eloxiert oder silber metallic
- Pulverbeschichtet in beliebiger RAL-Farbe (Art. Nr. ALU-RAL) gegen Aufzahlung
- Ausklinkung für Feststeller rechts, abweichende Position auf Wunsch
- Schienen über 6 m Länge werden mittig geteilt, abweichende Teilung auf Wunsch
- Standardzubehör: Montagematerial für Decke oder Wand in weiß, Klixi-Drehgleiter (Art. Nr. 4829), Zwischenfeststeller (Art. Nr. 4365), Ösenfeststeller (Art. Nr. 4721) und Enddeckel (Art. Nr. 4870)
- Auf Wunsch mit Click-Gleitern (Art. Nr. 4821), Click-Gleitern mit drehbarer Öse (Art. Nr. 4827), Ösen-Gleitern mit Kunststoffhaken (Art. Nr. 4361 und 4803) ohne Aufzahlung erhältlich, siehe Technikteil
- Runde Retouren, Rundbögen, Horizontal- und Erkerbögen, Gehrungen gegen Aufzahlung möglich

Querschnitt

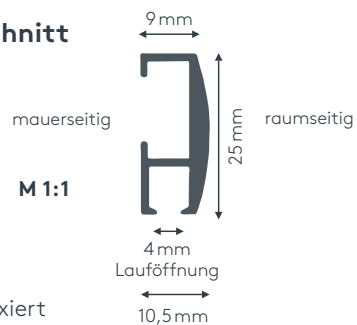

einläufig:

• Deckenmontage DK

Deckenträger 4871

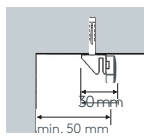

• Wandmontage

WK (Standard)

Wandträger 4872

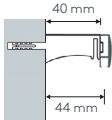

WL

Wandträger 4873

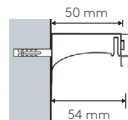

WM

Wandträger 4875

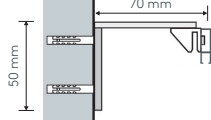

zweiläufig:

• Deckenmontage DZ

Deckenträger 4874

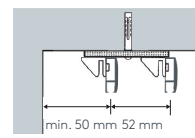

• Wandmontage

WZ

Wandträger 4876

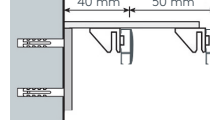

WP

Wandträger 4877

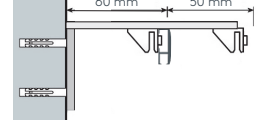

Maßanleitung

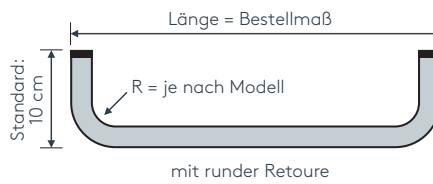
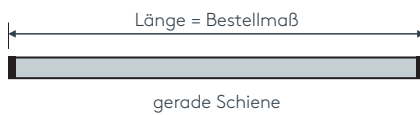

Tip: Bei Aluschiene von Wand zu Wand ergibt sich die Länge = Mauerlichte abzüglich 1 cm Luft.

Biegungen / Gehrung

	Art. Nr.	Bezeichnung
<p>einläufig zweiläufig</p>	4537 4538	Runde Retoure (bis 30 cm) Standard-Retourenlänge 12 cm Standardinnenradius R = 10 cm, 90° Winkel runde Retoure links runde Retoure rechts
<p>Innenrundbogen Außenrundbogen</p>	4540	Rundbogen einläufig Standardinnenradius R = 10 cm, 90° Winkel (mögliche Radien siehe Technikteil) Innen- oder Außenrundbogen
<p>Innenrundbogen Außenrundbogen</p>	4541	Rundbogen zweiläufig Standardinnenradius R = 10 cm, 90° Winkel (mögliche Radien siehe Technikteil) Innen- oder Außenrundbogen
	4528	Horizontalbogen Segmentbogen lt. Schablone und größere Radien bis 6 m Schienenlänge bis 12 m Schienenlänge
<p>Erkerbogen mit vier Einzelbiegungen</p>	4517	Erkerbogen Beliebiger Verlauf – Biegungen zwischen geraden Segmenten mit Standardinnenradius R = 10 cm lt. Schablone jeder beliebige Winkel möglich
<p>Innengehrung Außengehrung</p>	6499	Gehrungsschnitt Innen- oder Außengehrung, Standard 90° jeder beliebige Winkel von 90–180° möglich (bitte Skizze beilegen)

Einzelteile

	Art. Nr.	Bezeichnung
	487STG 487STGABG	Profil 487 CURVE Aluminium, weiß, alu oder silber ohne Ausklinkung, ohne Zubehör Lagerlänge 6 m abgelängt nach Maß
	4879	Profilverbinder 487 CURVE Metall
	4870	Enddeckel 487 CURVE Kunststoff, weiß oder grau
	4871	Deckenträger einläufig 487 CURVE Kunststoff, weiß oder grau
	4872	Wandträger einläufig 487 CURVE Kunststoff, weiß oder grau 4 cm Wandabstand
	4873	Wandträger zweiläufig 487 CURVE Kunststoff, weiß oder grau 5 cm Wandabstand
	4874	Deckenträger zweiläufig 487 CURVE Kunststoff und Metall, weiß oder grau
	4876 4877 4878 4899	Wandträger zweiläufig 487 CURVE Metall, weiß oder grau x = 8 cm x = 10 cm x = 12 cm x = 15 cm



SONNENSCHUTZ
UND VORHANGSCHIENEN
nach Maß