

# ALUSCHIENEN 458 PRAXIS



Profilo divisorio universale per cabine e ambienti, sospendibile fino a 180 cm dal soffitto



## Montaggio

Soffitto o parete

## Peso massimo della tenda

11 kg

## Colori della meccanica

bianco (RAL 9016)  
nero (RAL 9005)  
alluminio anodizzato  
naturale  
Verniciatura speciale RAL  
su richiesta (con  
supplemento)

## Raggio di curvatura (standard)

12 cm

## Gut zu wissen

Numero consigliato di supporti per 100 cm: 2  
(Distanza massima tra i supporti a soffitto: 200 cm. Portata  
senza supporti interni fino a 200 cm con supporti a parete su  
entrambi i lati)+L571

Numero di cursori per 100 cm: 16

## Sezione trasversale

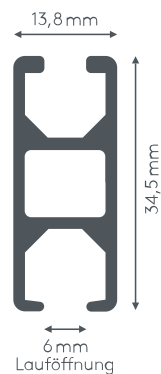

# ALUSCHIENE



458 PRAXIS  
RAUMTRENNSCHIENE



# 458 PRAXIS

## RAUMTRENNSCHIENE

Querschnitt  
M 1:1

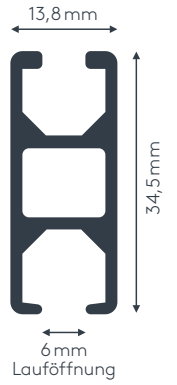

### Allgemeine Produktmerkmale

- Stabiles Aluprofil bestens geeignet für schwere Vorhänge bis max. 11 kg Vorhangsgesamtgewicht
- Ab 5 kg Vorhanggewicht Roller mit Stahlachse (Art. Nr. 4330) und Metallhaken (Art. Nr. 4806) gegen Aufzählung (Art. Nr. AUFPRROLL) empfohlen
- Montage freitragend bis max. 200 cm, abgehängt oder direkt an die Decke
- Universell einsetzbares Raumtrennprofil für Arztpraxen, Krankenhäuser, Umkleidekabinen, Werkstätten, etc.
- Schiene einläufig, standardmäßig in weiß pulverbeschichtet RAL 9016 oder alu natur eloxiert
- Pulverbeschichtet in beliebiger RAL-Farbe (Art. Nr. ALU-RAL) gegen Aufzählung
- Ausklinkung für Feststeller rechts, abweichende Position auf Wunsch
- Schienen über 6 m Länge werden mittig geteilt, abweichende Teilung auf Wunsch
- Standardzubehör (ohne Montagematerial): Enddeckel (Art. Nr. 4582), Ösenleiter (Art. Nr. 4263) mit Kunststoffhaken (Art. Nr. 4803), Zwischenfeststeller (Art. Nr. 4277) und Ösenfeststeller (Art. Nr. 4722)
- Auf Wunsch mit X-Gleitern Teflon (Art. Nr. 4824), X-Gleitern Teflon mit drehbarer Öse (Art. Nr. 4825) oder Klixi-Drehgleitern (Art. Nr. 4826) ohne Aufzählung erhältlich, siehe Technikteil
- Rundbögen und Horizontalbögen gegen Aufzählung

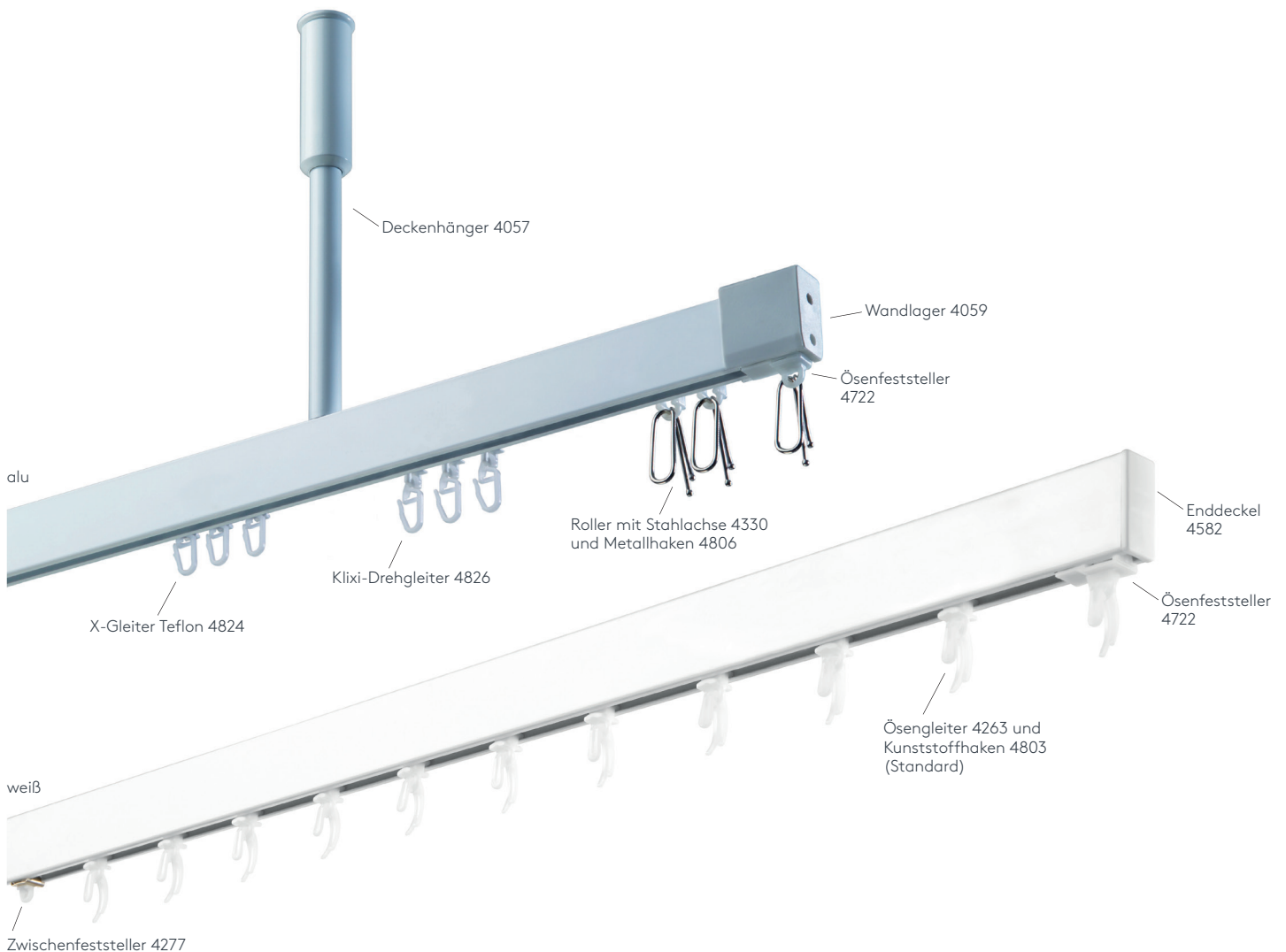

### Anwendungsbeispiele

Umkleieräume, Werkstätten

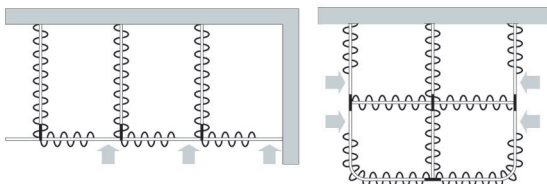

Arztpraxen, Krankenhäuser

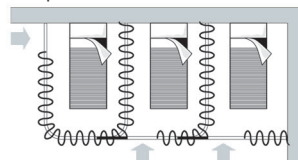

Badezimmer und Duschräume

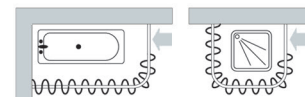

# 458 PRAXIS

## RAUMTRENNSCHIENE

### • Deckenmontage

Deckenträger  
4055

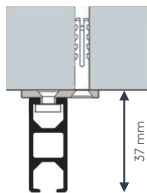

Deckenträger  
4058

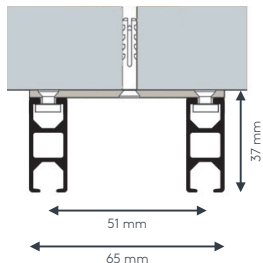

### • Abgehängte Montage

Mini-Decken-  
hänger 4056

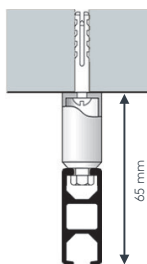

Deckenhänger  
4057

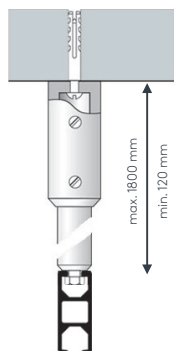

V-Hänger  
4075

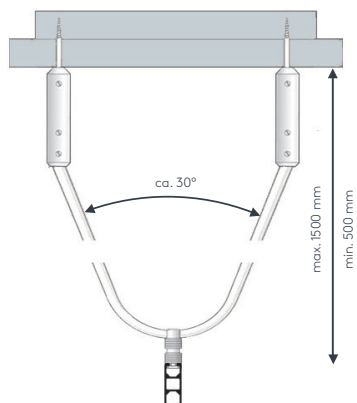

### • Seitenmontage

Wandlager  
4059

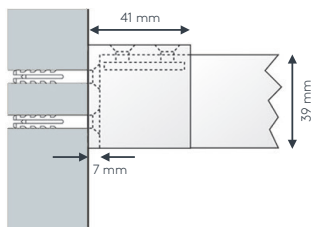





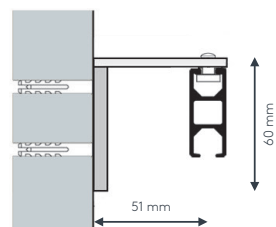

### • Wandmontage





Wandträger  
4144/6

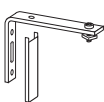

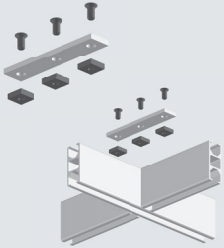

# Montagematerial

	Art. Nr.	Art. Bez.
	4055	<b>Deckenträger einläufig</b> Metall, weiß per Stk.
	4058	<b>Deckenträger zweiläufig</b> Metall, weiß per Stk.
	4056	<b>Mini-Deckenhänger einläufig</b> Metall, weiß oder alu 3 cm per Stk.
	4057	<b>Deckenhänger einläufig</b> Metall, weiß oder alu abgelängt nach Maß von 12-180 cm per 100 cm -/+ je 10 cm
	4075	<b>V-Hänger einläufig</b> Metall, weiß oder alu abgelängt nach Maß von 50-150 cm für seitliche Stabilisierung per 100 cm -/+ je 10 cm
	4059	<b>Wandlager</b> Kunststoff, weiß oder grau per Stk.
	4144/6	<b>Wandträger</b> Metall, weiß oder verzinkt inkl. Nutstein (Art. Nr. 4196) per Stk.

# Einzelteile

	Art. Nr.	Bezeichnung
	458STG 458STG ABG	<b>Profil 458 PRAXIS</b> Aluminium, weiß oder alu ohne Ausklinkung, ohne Zubehör Lagerlänge 6 m, per lfm abgelängt nach Maß, per lfm
	4065	<b>Profilverbinder und T-Verbinder 458 PRAXIS</b> Metall per Stk.
	4582	<b>Enddeckel 458 PRAXIS</b> Kunststoff, weiß oder grau per Stk.
	4063	<b>Verbindungsbrücke 458 PRAXIS</b> Metall, weiß oder alu 40 cm lang per Stk.
	4060	<b>Abdeckband</b> Kunststoff, transparent zum Abdecken der oberen Öffnung (verhindert das Eindringen von Staub) per lfm

# Biegungen

	Art. Nr.	Bezeichnung
	4540	<b>Rundbogen einläufig</b> Standardinnenradius R = 12 cm, 90° Winkel (mögliche Radien siehe Technikteil) Bitte Skizze beilegen. per Bogen
	4528	<b>Horizontalbogen</b> Segmentbogen lt. Schablone und größere Radien bis 6 m Schienenlänge, per Anlage bis 12 m Schienenlänge, per Anlage



SONNENSCHUTZ  
UND VORHANGSCHIENEN  
nach Maß