

# ALUSCHIENEN HM20150 OUTSIDE



Erkélyes, kültéri használatra alkalmas strapabíró



## összhangban

paplan

## max. függöny súlya

500 g/m<sup>2</sup>

## Sínek színei

fehér (RAL 9016)  
szürke (RAL 7038)

## Hajlítási sugár (standard)

17 cm

## Gut zu wissen

Trägeranzahl für 100cm: 3  
Rolleranzahl bei 100cm: 7

## Kersztmetszet

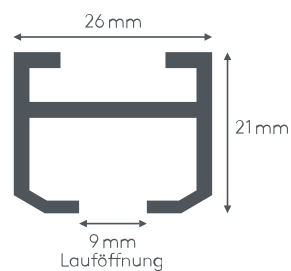

# ALUSCHIENE



HM20150 OUTSIDE  
SCHLEUDERSCHIENE  
FÜR AUSSENBEREICH



# HM20150 OUTSIDE

## SCHLEUDERSCHIENE FÜR AUSSENBEREICH

### Produktmerkmale

- Balkon-Schleuderschiene geeignet für Vorhänge bis max. 500 g/m<sup>2</sup> Vorhanggewicht
- Montage mit Deckenträger auf Sichtbetondecke
- Schiene einläufig, in weiß RAL 9016 oder grau RAL 7038 (100 my einbrennlackiert)
- Ausklinkung für Feststeller rechts, abweichende Position auf Wunsch
- Schienen über 6 m Länge werden mittig geteilt, abweichende Teilung auf Wunsch
- Standardzubehör: Deckenträger (Art. Nr. HM21206), Enddeckel (Art. Nr. HM21208), Roller mit drehbarer Klemmöse (Art. Nr. HM21210) und Feststeller (Art. Nr. HM25200)
- Rundbogen ab 17 cm (Standard 90°-Winkel) und Sonderbiegung laut Skizze gegen Aufzahlung

### Querschnitt HM20150

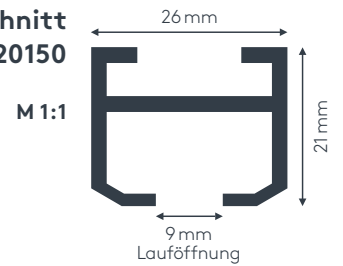

### HM21210



### Maßanleitung

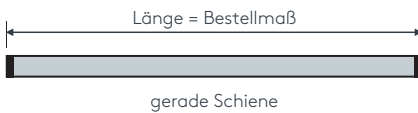

**Tipp:** Bei Aluschiene von Wand zu Wand ergibt sich die Länge = Mauerlichte abzüglich 1 cm Luft.

### Deckenmontage DM, einläufig

Deckenträger HM21206

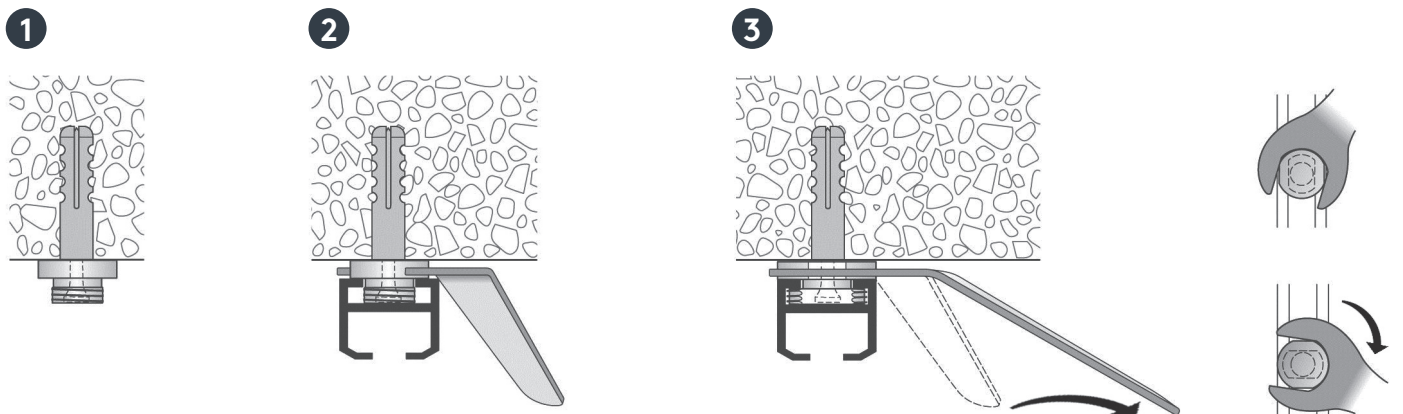

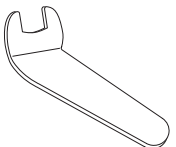

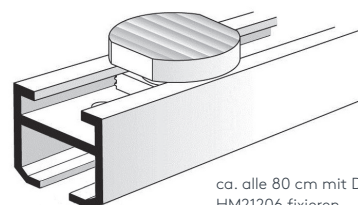
	Art. Nr.	Art. Bez.
	HM19897	<b>Gabelschlüssel</b> Metall zum Festziehen und Eindrehen des Deckenträgers in der Schiene  pro Bestellung wird ein Gabelschlüssel mitgeliefert (bei Retoungabe erfolgt Gutschrift)

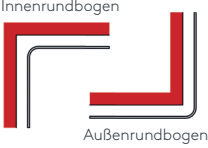

ca. alle 80 cm mit Deckenträger HM21206 fixieren

# Biegungen / Gehrung

	Art. Nr.	Bezeichnung
	HM95201501	<b>Rundbogen einläufig</b> Standardinnenradius R = 17 cm, 90° Winkel (mögliche Radien siehe Technikteil) Innen- oder Außenrundbogen  per Bogen
	HM95201504	<b>Erkerbogen</b> Beliebiger Verlauf – Biegungen zwischen geraden Segmenten lt. Schablone jeder beliebige Winkel möglich
	6499	<b>Gehrungsschnitt</b> Innen- oder Außengehrung, Standard 90° jeder beliebige Winkel von 90–180° möglich (bitte Skizze beilegen)  per Gehrung (zwei Schnitte)

# Einzelteile

	Art. Nr.	Bezeichnung
	HM20150 STG	<b>Profil HM20150 OUTSIDE</b> Aluminium, weiß oder grau, ohne Ausklinkung, ohne Zubehör  Lagerlänge 6 m, per lfm  HM20150 STGABG abgelenkt nach Maß, per lfm
	HM21209	<b>Profilverbinder HM20150 OUTSIDE</b> Metall  per Stk.
	HM21208	<b>Enddeckel HM20150 OUTSIDE</b> Metall, weiß oder grau  per Stk.
	HM21206	<b>Deckenträger</b> Aluminium, weiß oder grau  per Stk.
	HM21210	<b>Roller mit drehbarer Klemmöse</b> Kunststoff, weiß oder grau Rolle Ø 10 mm  Der Vorhang wird in der Klemmöse mit der Schraube fixiert.  per Stk.
	HM25200	<b>Feststeller</b> Metall  per Stk.
	HM19897	<b>Gabelschlüssel</b> Metall zum Festziehen und Eindrehen des Deckenträgers in der Schiene  per Stk.



SONNENSCHUTZ  
UND VORHANGSCHIENEN  
nach Maß