

ALUSCHIENEN 712 NANO



A megfordítható sín egy vagy kétféleképpen használható



összhangban

paplan

max. függöny súlya

10 kg

Sínek színei

fehér (RAL 9016)
alumínium
(hőszigetelőlegesen
alkalmas RAL 9023-hoz)
Nikkel galnz polírozott
eloxált
RAL különleges festmény
kérésre (felár ellenében)

Hajlítási sugár (standard)

13 cm

Gut zu wissen

Schiene einläufig:
Anzahl der Bohrlöcher bei 100cm: 3
Gleiteranzahl bei 100cm: 16

Schiene zweiläufig:
Anzahl der Bohrlöcher bei 100cm: 3
Gleiteranzahl bei 100cm: 32

Kersztmetset

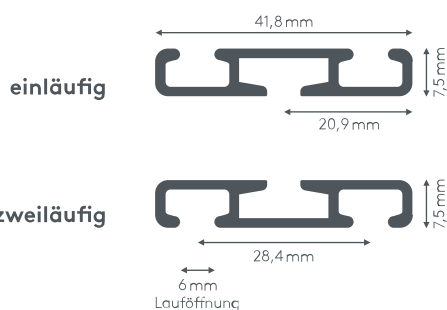

ALUSCHIENE



712 NANO
SCHLEUDERSCHIENE



712 NANO SCHLEUDERSCHIENE

Allgemeine Produktmerkmale

- Superflache Schiene geeignet für leichte und mittelschwere Vorhänge bis max. 10 kg Vorhangsgesamtgewicht
- Montage nur an die Decke
- Wendeschiene ein- oder zweiläufig, standardmäßig in weiß pulverbeschichtet RAL 9016, alu pulverbeschichtet (annähernd passend zu RAL 9023) oder nickel glanz poliert eloxiert
- Pulverbeschichtet in beliebiger RAL-Farbe (Art. Nr. ALU-RAL) gegen Aufzahlung
- Schienen über 6 m Länge werden mittig geteilt, abweichende Teilung auf Wunsch
- Standardzubehör:

Art. Nr. 712: bestehend aus Wendeschiene, Deckenmontagematerial (Art. Nr. 7123), Enddeckel (Art. Nr. 7121), ohne Gleiter und Feststeller – ohne Ausklinkung

Art. Nr. 712/1 und 712/2: bestehend aus Wendeschiene, Deckenmontagematerial (Art. Nr. 7123), Twist-Gleiter (Art. Nr. 4922), Zwischenfeststeller (Art. Nr. 4277), Ösenfeststeller (Art. Nr. 4722) und Enddeckel (Art. Nr. 7121) – Ausklinkung für Feststeller rechts, wenn nicht anders gewünscht

- Auf Wunsch mit Click-Gleitern (Art. Nr. 4822), Click-Gleitern mit drehbarer Öse (Art. Nr. 4828), X-Gleitern Teflon (Art. Nr. 4824), X-Gleitern Teflon mit drehbarer Öse (Art. Nr. 4825), Klixi-Drehgleitern (Art. Nr. 4826), Ösenleitern mit Kunststoffhaken (Art. Nr. 4263 und 4803) ohne Aufzahlung erhältlich, siehe Technikteil
- Runde Retouren, Rundbögen, Bögen für Dachschrägen, Vertikal- und Erkerbögen (nur mit Standardradius 15 cm möglich), Gehrungen gegen Aufzahlung möglich
- Mit Paneelwagen Fox verwendbar (siehe Technikteil für Flächenvorhänge)

Querschnitt

M 1:1

einläufig

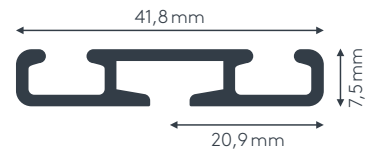

zweiläufig

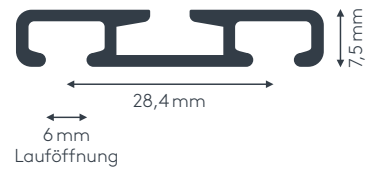

einläufig:

• Deckenmontage DM

Schraube, Dübel und Abdeckkappe 7123

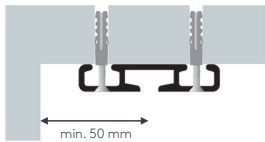

Montagelöcher sind versetzt vorgebohrt

zweiläufig:

• Deckenmontage DM

Schraube, Dübel und Abdeckkappe 7123

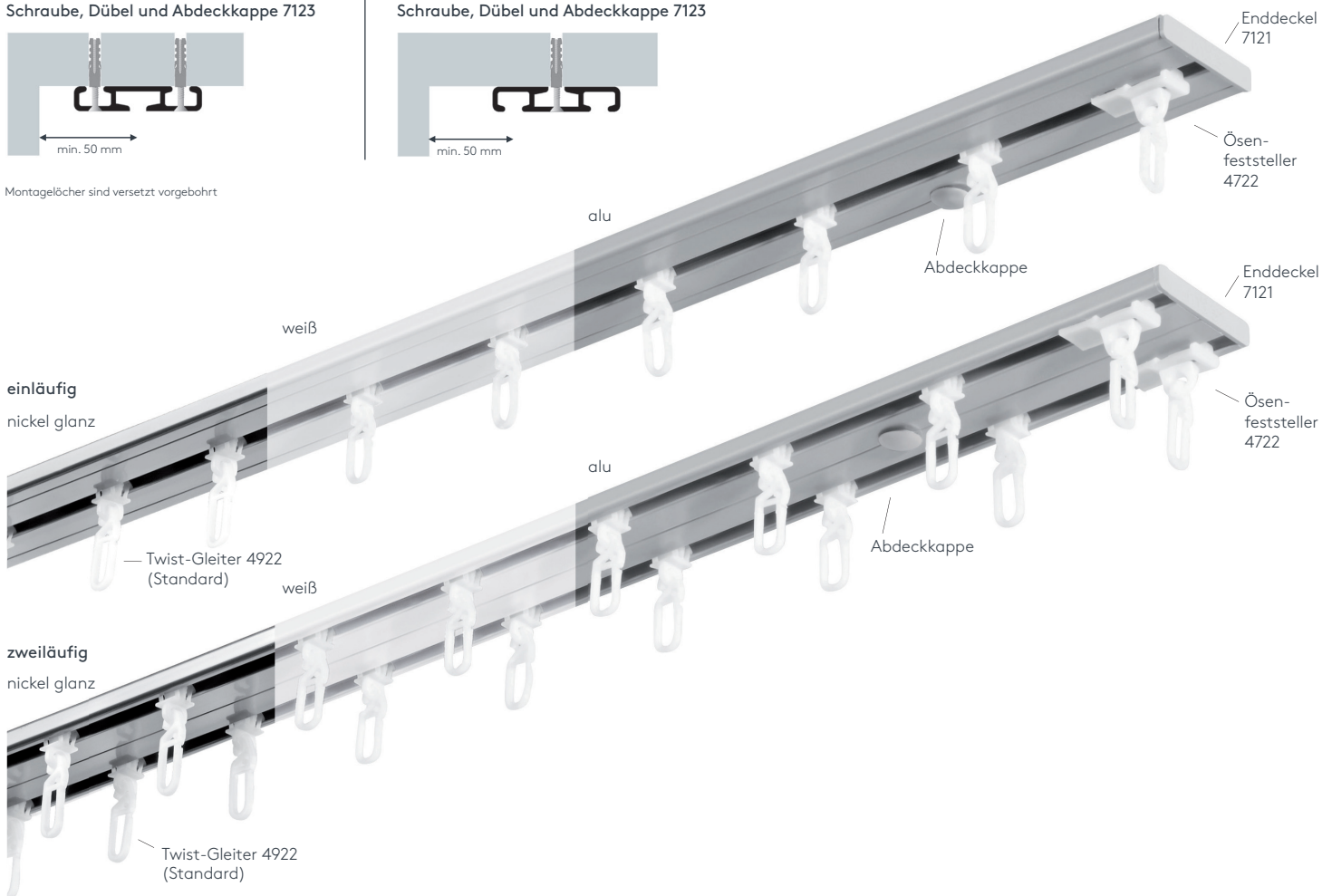
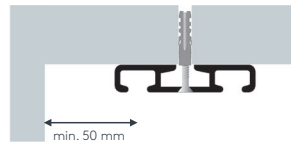

Maßanleitung

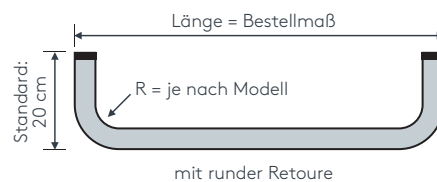
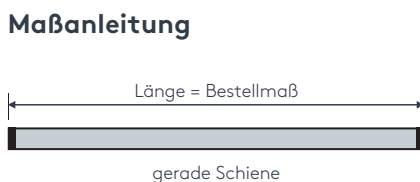

Tipp: Bei Aluschiene von Wand zu Wand ergibt sich die Länge = Mauerlichte abzüglich 1 cm Luft.

Biegungen / Gehrungen

Einzelteile

	Art. Nr.	Bezeichnung
	4537 4538	Runde Retoure (bis 30 cm) Standard-Retourenlänge 20 cm Standardinnenradius R = 13 cm, 90° Winkel runde Retoure links, per Stk. runde Retoure rechts, per Stk.
 Innenrundbogen Außenrundbogen	4540	Rundbogen Standardinnenradius R = 13 cm, 90° Winkel Innen- oder Außenrundbogen per Bogen
 Erkerbogen mit vier Einzelbiegungen	4517	Erkerbogen Beliebiger Verlauf – Biegungen zwischen geraden Segmenten mit Standardinnenradius R = 13 cm lt. Schablone jeder beliebige Winkel möglich, ab zwei Biegungen mit Teilung per Einzelbiegung
	4551	Vertikalbogen Fenster- und Gewölbefogon lt. Schablone und größere Radien Grundpreis bis 6 m Schienenlänge, per Anlage Grundpreis bis 12 m Schienenlänge, per Anlage
	4536	Bogen für Dachschräge einläufig Standardinnenradius R = 13 cm jeder beliebige Winkel möglich per Einzelbiegung
 Innengehrung Außengehrung	6499	Gehrungsschnitt Innen- oder Außengehrung, Standard 90° jeder beliebige Winkel von 90–180° möglich (bitte Skizze beilegen) per Gehrung (zwei Schnitte)

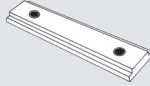
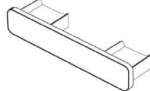
	Art. Nr.	Bezeichnung
	712STG 712STG ABG	Profil 712 NANO Aluminium, weiß, alu oder nickel glanz ohne Ausklinkung, nicht vorgebohrt, ohne Zubehör Lagerlänge 6 m, per lfm abgelängt nach Maß, per lfm
	7122	Profilverbinder 712 NANO Kunststoff, weiß einläufig: zwei Profilverbinder per Teilung zweiläufig: ein Profilverbinder per Teilung
	7121	Enddeckel 712 NANO Kunststoff, weiß, grau oder nickel
o. Abb.	7123	Montageset 712 NANO Schraube, 5er Dübel und Abdeckkappe weiß, grau oder nickel



SONNENSCHUTZ
UND VORHANGSCHIENEN
nach Maß