

# ALUSCHIENEN HM105 INLINE



Vodilica za ugradnju na betonske ili spuštene stropove, predviđena za integraciju u sloj za završnu obradu nakon postavljanja.



## Montaža

Strop

## maksimalna težina zavjese

5 kg

## Boje vodilica

bjela (RAL 9016)  
RAL posebna boja

## Dodatne opcije

Savijanje (Kružni povrat sa sinom, polukružni lukovi, Posebno savijanje)  
Stoj

## Gut zu wissen

Schiene einläufig:  
Trägeranzahl für 100cm: 4  
Gleiteranzahl bei 100cm: 16

Schiene zweiläufig:  
Trägeranzahl für 100cm: 4  
Gleiteranzahl bei 100cm: 32

## Poprečni pregled

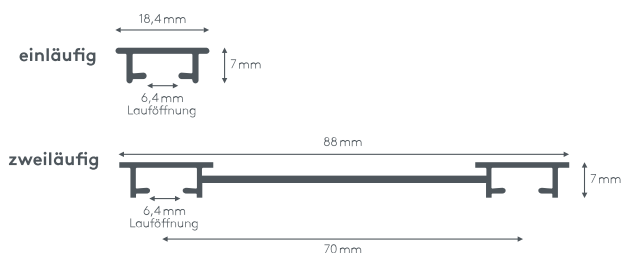

# ALUSCHIENE



HM105 INLINE  
EINPUTZSCHIENE



# HM105 INLINE

## EINPUTZSCHIENE

Querschnitt  
M 1:1

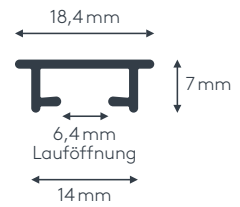

### Produktmerkmale

- Einputzschiene geeignet für leichte Vorhänge bis max. 5 kg Vorhangsgesamtgewicht
- Montage auf Betondecken oder in abgehängte Decken aus Metall, Holz, Gipskarton, etc. und anschließendem Einputzen
- Schiene ein- oder zweiläufig, in weiß RAL 9016 oder alu natur eloxiert
- Ausklinkung für Feststeller einseitig, abweichende Position auf Wunsch
- Schienen über 6 m Länge werden mittig geteilt, abweichende Teilung auf Wunsch
- Lieferumfang: Einputzschiene mit Laufschieneband (Art. Nr. HM105), Klick-Deckenträger mit Stift (Art. Nr. HM11050), Twist-Gleiter (Art. Nr. 4922), Zwischenfeststeller (Art. Nr. 4277) und Ösenfeststeller (Art. Nr. 4722)
  - bei einläufiger Montage mit Unterlagsscheiben in drei verschiedenen Stärken (1 mm Art. Nr. HM11056, 2 mm Art. Nr. HM11057, 5 mm Art. Nr. HM11060)
  - bei zweiläufiger Montage mit 2-Lauf-Adapter (Art. Nr. HM11020) und Unterlagsscheiben in vier verschiedenen Stärken (1 mm Art. Nr. HM11021, 2 mm Art. Nr. HM11022, 3 mm Art. Nr. HM11023, 5 mm Art. Nr. HM11025)
- Auf Wunsch mit Click-Gleiter (Art. Nr. 4822), Click-Gleiter mit drehbarer Öse (Art. Nr. 4828), X-Gleiter Teflon (Art. Nr. 4824), X-Gleiter Teflon mit drehbarer Öse (Art. Nr. 4825), Klaxi-Drehgleiter (Art. Nr. 4826), Ösen-Gleiter mit Kunststoffhaken (Art. Nr. 4263 und 4803) ohne Aufzahlung erhältlich, siehe Technikteil
- runde Retouren, Rundbogen und Sonderbiegung laut Skizze gegen Aufzahlung



### Montage auf Betondecke

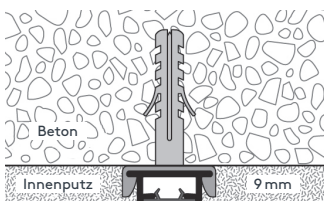

Laufschieneband (wird nach dem Gipsen im halbfeuchten Zustand entfernt)

### Klick-Deckenträger mit Stift Art. Nr. HM11050

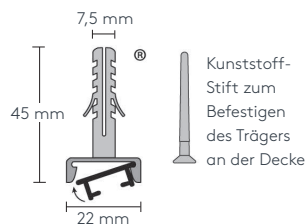

### 2-Lauf-Adapter Art. Nr. HM11020 und Klick-Deckenträger Art. Nr. HM11050

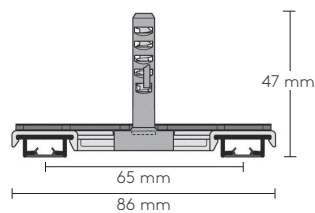

### Montage an abgehängte Decken

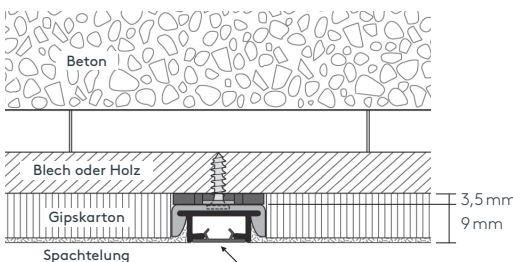

Laufschieneband (wird nach dem Gipsen im halbfeuchten Zustand entfernt)

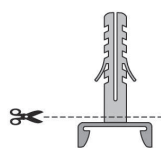

Schrauben im Lieferumfang nicht enthalten

Optional  
Kreuzschrauben  
4,5x40 mm rostfrei  
Art. Nr.4550

# HM105 INLINE

## EINPUTZSCHIENE

### einläufig:

#### • Deckenmontage DM

Klick-Deckenträger HM11050

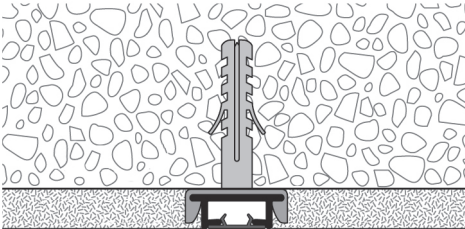

Unterlagsscheiben einläufig werden zum Ausgleich allfälliger Deckenunebenheiten mitgeliefert.  
Empfohlener Wandabstand 5 cm bis Laufmitte.

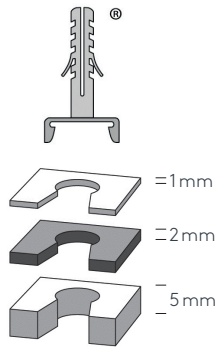

Art. Nr. HM11056 1 mm  
Art. Nr. HM11057 2 mm  
Art. Nr. HM11060 5 mm

### zweiläufig:

#### • Deckenmontage DZ

2-Lauf-Adapter HM11020 mit  
Klick-Deckenträger HM11050

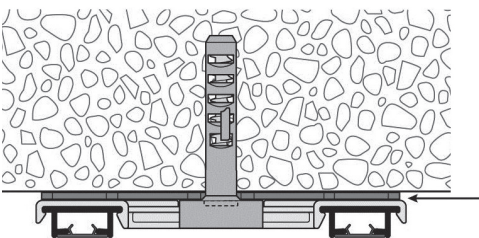

Unterlagsscheiben zweiläufig werden zum Ausgleich allfälliger Deckenunebenheiten mitgeliefert.  
Empfohlener Wandabstand 5 cm bis Laufmitte.

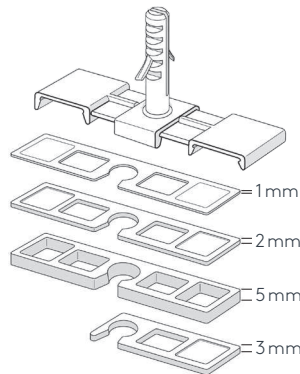

Art. Nr. HM11021 1 mm  
Art. Nr. HM11022 2 mm  
Art. Nr. HM11023 3 mm  
Art. Nr. HM11025 5 mm

### Maßanleitung

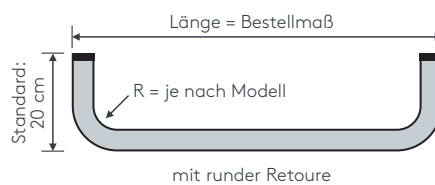
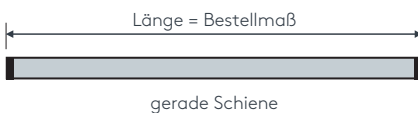

**Tipp:** Bei Aluschiene von Wand zu Wand ergibt sich die Länge = Mauerlichte abzüglich 1 cm Luft.

# Biegungen / Gehrung

	Art. Nr.	Bezeichnung
<p>einläufig zweiläufig</p>	4537 4538	<b>Runde Retoure (bis 30 cm)</b> Standard-Retourenlänge 12 cm Standardinnenradius R = 8 cm, 90° Winkel runde Retoure links, per Stk. runde Retoure rechts, per Stk.
<p>Innenrundbogen Außenrundbogen</p>	4540	<b>Rundbogen einläufig</b> Standardinnenradius R = 8 cm, 90° Winkel (mögliche Radien siehe Technikteil) Innen- oder Außenrundbogen per Bogen
<p>Innenrundbogen Außenrundbogen</p>	4541	<b>Rundbogen zweiläufig</b> = 2 Stk. einläufige Schienen Standardinnenradius R = 8 cm, 90° Winkel (mögliche Radien siehe Technikteil) Innen- oder Außenrundbogen
o. Abb.	HM 951054	<b>Sonderbiegung</b> lt. Schablone bzw. größere Radien
<p>Innengehrung Außengehrung</p>	6499	<b>Gehrungsschnitt</b> Innen- oder Außengehrung, Standard 90° jeder beliebige Winkel von 90–180° möglich (bitte Skizze beilegen) per Gehrung (zwei Schnitte)

# Einzelteile

	Art. Nr.	Bezeichnung
	HM105STG  HM105 STGABG	<b>Profil HM105 INLINE</b> Aluminium, weiß oder alu ohne Ausklinkung, mit Laufschtz- band, ohne Zubehör Lagerlänge 6 m, per lfm abgelängt nach Maß, per lfm
	HM11003	<b>Profilverbinder HM105 INLINE</b> Federstahl per Stk.
	HM11050	<b>Deckenträger HM105 INLINE</b> Kunststoff, grau mit Stift für Montage per Stk.
	HM11020	<b>2-Lauf-Adapter</b> Kunststoff, weiß per Stk.



SONNENSCHUTZ  
UND VORHANGSCHIENEN  
nach Maß