

# ALUSCHIENEN 555 HEAVY



Robustný posuvný profil vhodný pro těžké závěsy, s elektrickým pohonem (viz 701 DRIVE)



## Montáž

Strop nebo stěna

## max.hmotnost závěsu

60 kg

## Barvy profilu

bílá (RAL 9016)

šedý (RAL 9006)

černá (RAL 9005)

RAL speciální lakování na  
přání (za příplatek)

## Poloměr ohybu (standardní)

35 cm

## Gut zu wissen

Trägeranzahl für 200cm: 4  
Gleiteranzahl bei 200cm: 32

## průřez

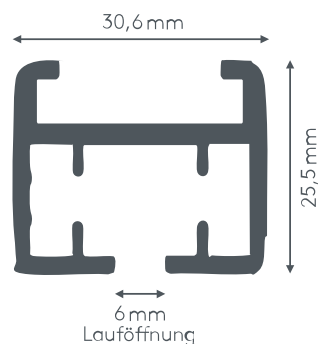

# ALUSCHIENE



555 HEAVY  
SCHLEUDERSCHIENE



# 555 HEAVY SCHLEUDERSCHIENE

## Querschnitt

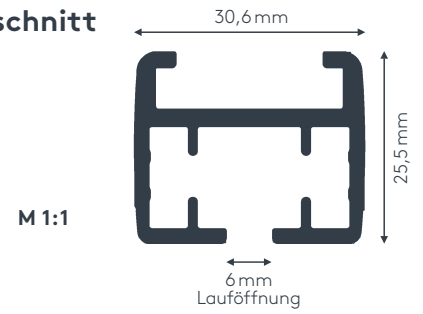

## Produktmerkmale

- Robuste Schleuderschiene geeignet für leichte bis schwere Vorhänge bis max. 60 kg Vorhangsgesamtgewicht
- Montage an die Decke oder an die Wand
- Einläufige Schiene, standardmäßig in weiß pulverbeschichtet RAL 9016 oder grau pulverbeschichtet RAL 9006
- Pulverbeschichtet in beliebiger RAL-Farbe (Art. Nr. ALU-RAL) gegen Aufzählung
- Ausklinkung für Feststeller rechts, abweichende Position auf Wunsch
- Schienen über 6 m Länge werden mittig geteilt, abweichende Teilung auf Wunsch
- Standardzubehör: Montagemat. für Decke oder Wand, Laufrollen (Art. Nr. 7773), Metallhaken (Art. Nr. 4806), Feststeller (Art. Nr. 5561) und Enddeckel (Art. Nr. 5284)
- Auf Wunsch mit Rollern mit drehbarer Öse (Art. Nr. 5017) oder Ösenrollern (Art. Nr. 5018) ohne Aufzählung erhältlich, siehe Technikteil
- Rund- und Horizontalbögen, Gehrungen gegen Aufzählung möglich

## einläufig:

### • Deckenmontage DM

Spanner aus Metall  
Art. Nr. 7781

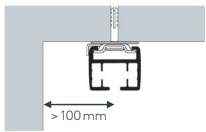

### • Wandmontage WM

Spanner aus Metall Art. Nr. 7781  
und variabler Wandträger Art. Nr. 7780

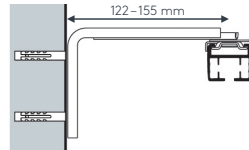

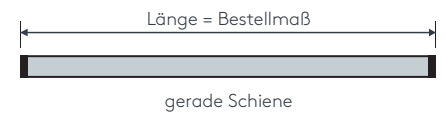

## Maßanleitung



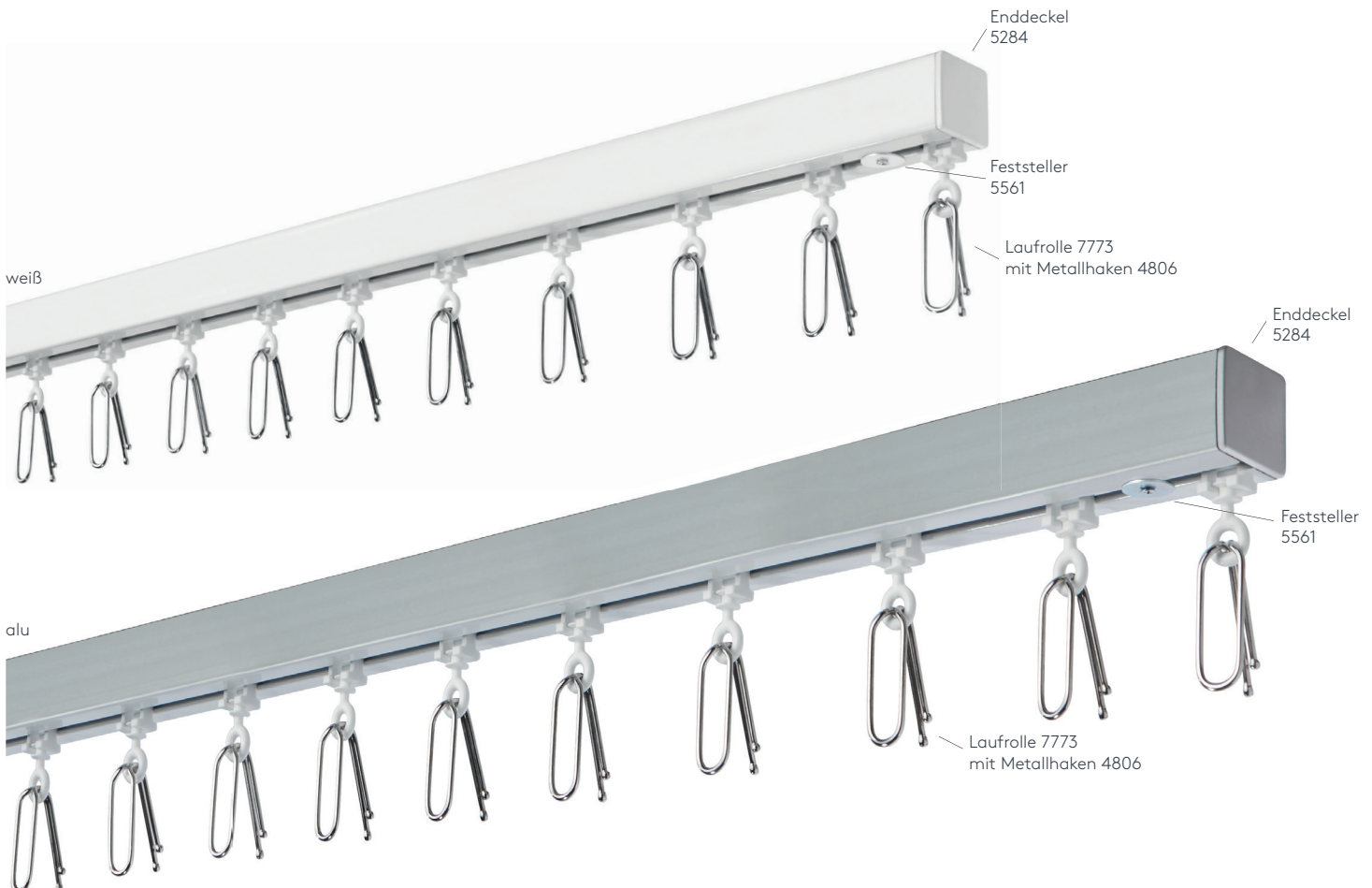

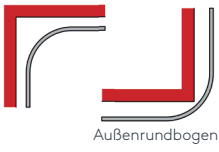

**Tipp:** Bei Aluschielen von Wand zu Wand ergibt sich die Länge = Mauerlichte abzüglich 1 cm Luft.

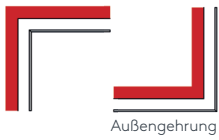

# Biegungen / Gehrung

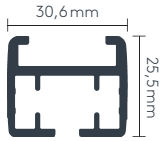
	Art. Nr.	Bezeichnung
 <p>Innenrundbogen Außenrundbogen</p>	4546	<b>Rundbogen einläufig</b> Standardinnenradius R = 35 cm, 90° Winkel Innen- oder Außenrundbogen  per Bogen
	4528	<b>Horizontalbogen</b> Segmentbogen lt. Schablone und größere Radien  Grundpreis bis 6 m Schienenlänge, per Anlage Grundpreis bis 12 m Schienenlänge, per Anlage
 <p>Innengehrung Außengehrung</p>	6499	<b>Gehrungsschnitt</b> Innen- oder Außengehrung, Standard 90° jeder beliebige Winkel von 90–180° möglich (bitte Skizze beilegen)  per Gehrung (zwei Schnitte)

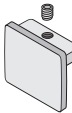
# Einzelteile

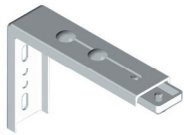
	Art. Nr.	Bezeichnung
	701STG 701STG ABG	<b>Profil 555 HEAVY</b> Aluminium, weiß oder grau ohne Ausklinkung, ohne Zubehör  Lagerlänge 6 m, per lfm abgelängt nach Maß, per lfm
	7779	<b>Profilverbinder 555 HEAVY</b> Metall, alu  per Stk.
	5284	<b>Enddeckel 555 HEAVY</b> Metall, weiß oder alu  per Stk.
	7781	<b>Deckenspanner</b> Metall, alu  per Stk.
	7780	<b>Wandträger</b> Metall, weiß ohne Deckenspanner 7781  per Stk.



SONNENSCHUTZ  
UND VORHANGSCHIENEN  
nach Maß